

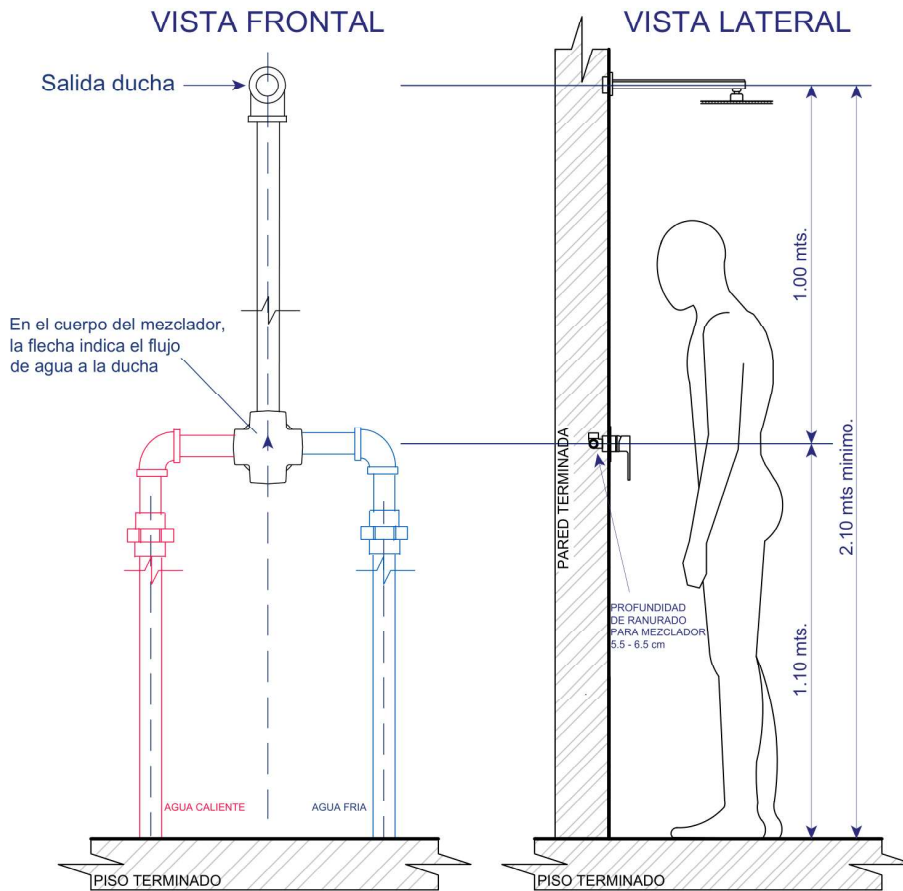

INSTRUCTIVO DE INSTALACIÓN DUCHA Y MEZCLADOR



ESQUEMA DE INSTALACIÓN DUCHA Y MEZCLADOR

Nota: Los esquemas representados son de referencia, puede que no coincidan completamente con su producto.

RECOMENDACIONES:

*Antes de comenzar la instalación es importante drenar la tubería para así eliminar cualquier residuo que pueda afectar el correcto funcionamiento del producto.

*No utilizar pegantes, sellantes o cualquier otro tipo de pega en las roscas. Use solo la cinta de teflón.

*No ajuste las tuercas con llaves para tubo. Recomendamos el uso de llaves ajustables.

NOTA: Tome en cuenta las medidas del ESQUEMA DE INSTALACIÓN. Eso le ayudará a obtener un mejor resultado.

MATERIALES:



TEFLÓN



METRO



LLAVE AJUSTABLE



SEGUETA

SIGA LOS SIGUIENTES PASOS:

1. Marque las salidas. El mezclador debe ir a 1.10 mts. y la salida de la ducha a 2.10 mts. Ambas medidas desde el suelo (ver esquema de instalación ducha y mezclador).
2. Armar las entradas para agua caliente y fría al mezclador y ducha (ver primer esquema en vista frontal)
3. Una vez hecha la instalación bloquee las salidas para realizar la prueba hidráulica, presurizando la tubería con agua por un tiempo mínimo de 7 a 8 horas, para detectar cualquier fuga en las uniones roscadas.

ARME EL MEZCLADOR

5. Enroscar el conjunto del mezclador con tubos de salida a la ducha y si es su caso a la bañera, a los tubos de acometida

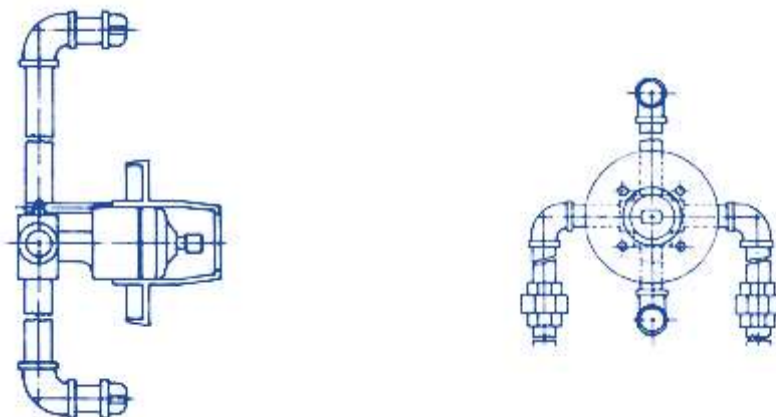

6. Acople el conjunto formado por el mezclador, el tubo de salida a la ducha y el tubo de salida a la bañera, a los tubos de acometida de la pared y ajuste las tuercas universales utilizando llaves ajustables.

A. TERMINAR LA INSTALACION.

Después de enchapado el baño, se procede a terminar la instalación de la siguiente manera:

7. Instale el tubo brazo de la ducha y arme el conjunto completo como se muestra a continuación:

7.1. Aplique cinta de teflón en las roscas del tubo brazo.

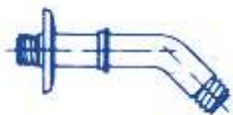

7.2. Inserte el buje el escudo en el tubo brazo de la regadera.

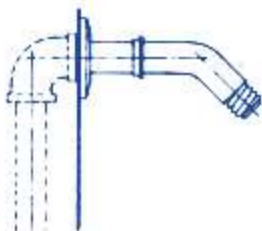

7.3. Retire el niple taponado de la pared y enrosque manualmente el tubo brazo a la acometida de la regadera ajustándolo adecuadamente.

B. Armar El Mezclador

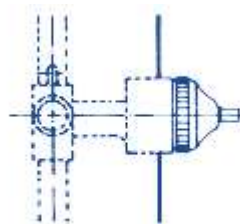

8. Retire el protector plástico de la pared, aflojando los tornillos con un destornillador de pala.

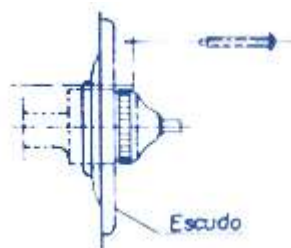

8.1. Coloque el escudo de la pared, sobre el mezclador y sujételo con los tornillos que aún se encuentran en el empaque



8.2. Verifique el ajuste de la palanca bola, si está muy forzada, afloje el anillo de graduación rotándolo un poquito hacia la izquierda con la punta de un destornillador, si por el contrario está muy suelta ajústelo.

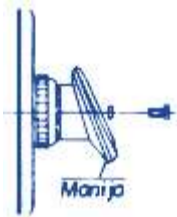

8.3. Coloque la manija con la punta hacia abajo y asegúrela con el tornillo de fijación.

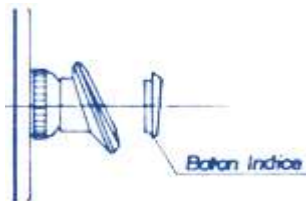

Coloque a presión el botón índice.

NOTA: SOLO SI ES SU CASO SIGA LOS PASOS A CONTINUACION:

C. ENROSCAR LA NARIZ DE SALIDA A LA TINA.

9. Retire el niple taponado, colocado provisionalmente en la salida a la tina.

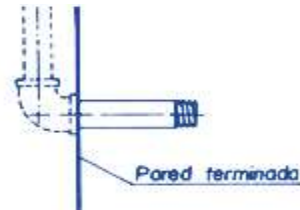

9.1. Mida, corte y rosque un niple para la instalación de la nariz-tina. Su longitud total equivale a 10 centímetros que sobresalen de la pared terminada,

más la pequeña longitud necesaria para enroscarlo al codo de la pared.

9.2. Aplique cinta de teflón en ambas roscas del niple y enrósquelo en el codo de la pared utilizando llaves para tubo.

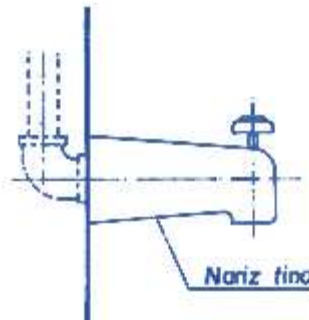

9.3. Enrosque la nariz-tina en el niple. No necesita utilizar ningún tipo de llaves, hágalo manualmente. La nariz-tina debe rozar la pared.